

Best of

10/2023

Neuheiten und Top-Angebote

Starkes Werkzeug. Starke Angebote.

Aktionen gültig bis 31.03.2024
Nur solange der Vorrat reicht und nur bei teilnehmenden Händlern!

NEU! STACK PACK™

So geht Werkzeugkiste heute.

→ Seite 2

NEU! 18V Akku-Neuheiten

Neues zum Schrauben, Bohren, Trennen ...

→ Seite 4

Es werde Licht!

Das FLEX Beleuchtungsprogramm

→ Seite 10

NEU! Giraffen-Mobil GM 270

Mobiler Arbeitsplatz für Wand- und Deckenschleifsysteme

→ Seite 19

FLEX
this is proformance

FLEX
**STACK
PACK™**

Werkstatt to go

Alles am Start, alles zur Hand: Das FLEX STACK PACK™ ist die mobile Werkstatt im Trolley-Format mit vielen individuellen Gestaltungsmöglichkeiten. So geht Werkzeugkiste heute.



NEU

Abnehmbarer Griff

Schnellverschluss

Metallriegelverschluss

Aluminiumverstärkte Ecken mit Befestigungsschnittstelle

Vorderer Haltegriff

Kabelwicklung TKH KW (Zubehör)

Alle Boxen mit Schutzklasse IP65

Werkzeugträgerschienen Seite TKH WS (Zubehör)

Robuste Räder Ø 23 cm

Wasserwaagenhalter TKH ADL (Zubehör)



Das Allround-Paket für alle Fälle

TK-L SP SET-1

AKTION

STACK PACK™

Vorteils-Set

bestehend aus

- Rollbox TK-L SP RB
- Medium Box TK-L SP MB
- Big Organizer TK-L SP BO

Bestell-Nr. 531.461

Aktion statt 484.-

CHF 379.-

exkl. MwSt.



Jetzt zum
Vorteils-
preis!

Small Organizer TK-L SP SO

- 11 kg Ladekapazität
- Klarer, durchsichtiger Deckel
- Inkl. vier Zubehörbehälter mit Trennwänden

Bestell-Nr. 531.468

Neuheit

CHF 52.-

exkl. MwSt.



Big Organizer TK-L SP BO

- 22 kg Ladekapazität
- Inkl. acht Zubehörbehälter mit Trennwänden

Bestell-Nr. 531.467

Neuheit

CHF 92.-

exkl. MwSt.



Top Box TK-L SP TB

- 50 kg Ladekapazität
- Inkl. vier Zubehörbehälter mit Trennwänden

Bestell-Nr. 531.466

Neuheit

CHF 106.-

exkl. MwSt.



Rollbox TK-L SP RB

- Robuste Reifen Ø 23 cm
- 110 kg Ladekapazität
- Universalhaken
- Abnehmbarer Griff
- Inkl. entnehmbarer Zubehörbehälter
- Gasdruckfedern

Bestell-Nr. 531.464

Neuheit

CHF 252.-

exkl. MwSt.



Medium Box TK-L SP MB

- 63 kg Ladekapazität
- Inkl. entnehmbarer Zubehörbehälter
- Metallverstärkter Klappgriff
- Gasdruckfedern

Bestell-Nr. 531.465

Neuheit

CHF 140.-

exkl. MwSt.



Kabelwicklung TKH KW



Bestell-Nr. 531.472

Neuheit

CHF 26.-

exkl. MwSt.

41-teiliges Bit-Set DB 41

- Variable Einrichtung des Inhalts
- FLEX STACK PACK™ ineinander und aufeinander stapelbar
- Einfaches Öffnen durch Taste
- Feste Verriegelung der Stapelfunktion

Bestell-Nr. 530.494

Neuheit

CHF 59.-

exkl. MwSt.

Box auch ohne Inhalt (Bestell-Nr. 530.535) für CHF 16.- exkl. MwSt. erhältlich.



25-teilige Bit-Sets

⊕ DB Bulk PH2
Bestell-Nr. 530.489

Bestell-Nr. siehe links

⊕ DB Bulk T20
Bestell-Nr. 530.490

Neuheit

CHF 14.-

exkl. MwSt.

⊕ DB Bulk T25
Bestell-Nr. 530.491

⊕ DB Bulk T30
Bestell-Nr. 530.492

⊕ DB Bulk T40
Bestell-Nr. 530.493



Wasserwaagenhalter TKH ADL



Bestell-Nr. 531.469

Neuheit

CHF 26.-

exkl. MwSt.

Werkzeugträgerschienen Seite TKH WS



Bestell-Nr. 531.471

Neuheit

CHF 54.-

exkl. MwSt.

18V Akku-Sicherheitssauger VC 2 L MC HIP 18.0-EC mit manueller Filterabreinigung, Klasse L



- Sehr kompakter, handlicher und leichter Sauger mit Hüftgurt und Tragegeschirr für den mobilen Einsatz
- Tragegeschirr und Hüftgurt lassen sich einfach per Knopfdruck abnehmen
- Die Hochleistungsturbine sorgt für hohe Saugleistung und hohen Unterdruck
- Durch Betätigung der manuellen Filterabreinigung wird das Filterelement durch einen gezielten Luftstoß von abgelagertem Staub befreit
- Optimierte Abreinigung und erhöhter Füllgrad des Containers durch Flachfaltenfilter
- Mit Kompaktschlauch Ø 32 mm mit einer Länge von 0,5 m ausziehbar bis 2.5 m
- Mit Handrohraufnahme, sorgt für Ordnung beim Transport
- Einfacher Anschluss von FLEX Elektrowerkzeugen mit dem FLEX Clip-System für Absaugarbeiten
- Eco-Mode, verlängert die Batterielaufzeit auf bis zu 45 Minuten bei einem max. Unterdruck 15.400 Pa, Boost-Mode Batterielaufzeit 22 Minuten (**bei AP 18.0/8.0 Ah**)
- Bürstenloser Motor mit höherem Wirkungsgrad und längerer Lebensdauer
- FLEX Akku-System: Betrieb mit allen FLEX 18V Akkupacks

NEU



Bestell-Nr. 509.981

- 1x VC 2 L MC HIP 18.0-EC
- 1x Tragegeschirr HB VC 2 Hip
- 1x Vliesfiltersack FS-F VC 2 Hip
- 1x Flachfaltenfilter FE VC 2 Hip L
- 1x Saugschlauch SH-C 32x0,5-2.5m

FLEX pack



Neuheit
CHF 240.-
exkl. MwSt. + vRG (0.56)

18V Akku-Kombi-Bohrhammer FHE 1-16 18.0-EC TC 2.5/Set



NEU

AKTION

- Mit nur 1,37 kg der leichteste und stärkste 18V Akku-Bohrhammer seiner Klasse
- Bürstenloser Motor mit höherem Wirkungsgrad und längerer Lebensdauer
- Funktionsschalter mit zwei Funktionen: bohren, hammerbohren,
- Electronic Management System (EMS)
- Robustes Aluminium-Druckguss Getriebegehäuse
- Mit Gasgebeschalter und Dauerbetriebsfunktion
- Elektronische Schnellbremse
- Integriertes LED-Licht mit Nachleuchtfunktion
- Entkoppelter, ergonomischer Handgriff mit gummierter Grifffläche
- Durch einen federgelagerten Dämpfer und zusätzlicher Schwingungsdämpfung zwischen Gehäuse und Handgriff werden Vibrationen reduziert

Auch als Solo-Maschine im Karton (Bestell-Nr. 531.311) für CHF 265.- exkl. MwSt. + vRG (0.56) erhältlich.

Bestell-Nr. 531.312

- 1x FHE 1-16 18.0-EC
- 1x Ladegerät CA 18.0
- 2x Akku-Packs Li-Ion AP 18.0/2.5 Ah
- 1x Transportkoffer

FLEX pack



Aktion statt 535.-
CHF 329.-
exkl. MwSt. + vRG (2.16)

2-Gang 18V Akku-Bohrschrauber DD 2G 18.0-EC HD mit Turbo-Modus



158 Nm

Torque

- Bürstenloser Motor mit höherem Wirkungsgrad
- Electronic Management System (EMS)
- Turbo-Modus für schnelleres und kraftvolleres Arbeiten
Durch Einschalten des Turbo wird eine bis zu 27% höhere Drehzahl erreicht
- Höchster Drehmoment von 158 Nm für Bohren und Schrauben auch in extremen Anwendungen
- Ausgestattet mit Anti-Kickback-Funktion
- Gasbeschalter mit Einschaltsperr
- Elektronische Schnellbremse
- Robustes Aluminium-Druckguss Getriebegehäuse
- Schnellspannbohrfutter in Metallausführung
- Ergonomisch gestalteter, rutschfester, gummierter Griff
- Integriertes LED-Licht mit Nachleuchtfunktion



NEU

Auch als Set in L-BOXX® für CHF 365.- exkl. MwSt. + vRG (0.56) (Bestell-Nr. 531.273) sowie als Komplett-Set inklusive Akkus und Ladegerät in L-BOXX® für CHF 625.- exkl. MwSt. + vRG (2.16) (Bestell-Nr. 531.274) erhältlich.

Bestell-Nr. 531.272

- 1x DD 2G 18.0-EC HD
- 1x Handgriff
- 1x Gürtelclip
- 1x Bitgarage



Neuheit
CHF 300.-
exkl. MwSt. + vRG (0.56)

18V Akku-Winkelschleifer L 125 18.0-EC LD/5.0 Set



AKTION

NEU

- Bürstenloser Motor mit höherem Wirkungsgrad und längerer Lebensdauer
- Extrem schlanker Griffbereich mit Softgrip-Einlagen
- Mikroprozessor-Elektronik mit Sanftanlauf, Wiederanlaufsperr nach Stromausfall, Überlastungsschutz
- Electronic Management System (EMS)
- Anti-Kickback, schaltet beim Blockieren der Scheibe den Motor ab
- Perfekter Staubschutz dank abnehmbarer Metallschutzgitter
- Ergonomische Arm-Arbeitshaltung durch schräg montierten Seitenhandgriff
- Werkzeuglos verstellbare Schutzhaube

Auch als Solo-Maschine im Karton (Bestell-Nr. 530.497) für CHF 225.- exkl. MwSt. + vRG (0.56) erhältlich.



Bestell-Nr. 530.496

- 1x L 125 18.0-EC LD
- 1x Ladegerät CA 18.0
- 2x Akku-Packs Li-Ion AP 18.0/5.0 Ah
- 1x Schutzhaube Schleifen Ø 125 mm
- 1x Spannflansch
- 1x Spannmutter
- 1x Stirnlochschlüssel
- 1x Seitenhandgriff M10
- 1x Transportkoffer



Aktion statt 609.-
CHF 299.-
exkl. MwSt. + vRG (2.16)

<p>Bestell-Nr. 491.292</p>  <p>135 Nm</p> <p>320.-</p> <p>4-Gang Akku-Bohrschrauber DD 4G 18.0-EC C</p>	<p>Bestell-Nr. 491.225</p>  <p>90 Nm</p> <p>290.-</p> <p>2-Gang Akku-Bohrschrauber DD 2G 18.0-EC C</p>	<p>Bestell-Nr. 531.272</p> <p>TURBO</p>  <p>158 Nm</p> <p>300.-</p> <p>2-Gang Akku-Bohrschrauber DD 2G 18.0-EC HD C</p> <p>NEW</p>	<p>Bestell-Nr. 515.698</p> <p>TURBO</p>  <p>158 Nm</p> <p>300.-</p> <p>2-Gang Akku-Schlagbohrschrauber PD 2G 18.0-EC HD C</p>	<p>Bestell-Nr. 491.233</p>  <p>90 Nm</p> <p>290.-</p> <p>2-Gang Akku-Schlagbohrschrauber PD 2G 18.0-EC C</p>	<p>Bestell-Nr. 530.532</p>  <p>65 Nm</p> <p>225.-</p> <p>2-Gang Akku-Schlagbohrschrauber PD 2G 18.0-EC LD C</p>
---	---	---	--	---	--

<p>Bestell-Nr. 517.674</p>  <p>215.-</p> <p>Akku-Handkreissäge CS 45 18.0-EC C</p>	<p>Bestell-Nr. 491.322</p>  <p>320.-</p> <p>Akku-Handkreissäge CS 62 18.0-EC C</p>	<p>Bestell-Nr. 518.409</p> <p>STARLOCK MAX</p>  <p>260.- *ohne Sägeblatt</p> <p>Akku-Multitool MT 18.0-EC C</p>
--	---	---

<p>Bestell-Nr. 530.372</p>  <p>255.-</p> <p>Akku-Säbelsäge RS 25 18.0-EC C</p>	<p>Bestell-Nr. 515.981</p>  <p>230.-</p> <p>Akku-Säbelsäge RS 29 18.0 C</p>	<p>Bestell-Nr. 491.306</p>  <p>320.-</p> <p>Akku-Säbelsäge RSP DW 18.0-EC C</p>
--	--	--

3 Geräte nach Wahl

FLEX

pack

Mehrfache Auswahl des gleichen Werkzeugs möglich

<p>Bestell-Nr. 489.794</p>  <p>330.-</p> <p>Akku-Stichsäge JSB 18.0-EC C</p>	<p>Bestell-Nr. 485.403</p>  <p>330.-</p> <p>Akku-Stichsäge JS 18.0-EC C</p>	<p>Bestell-Nr. 518.867</p>  <p>340.-</p> <p>Akku-Geradschleifer DGE 25 18.0-EC C</p>	<p>Bestell-Nr. 503.002</p>  <p>150.-</p> <p>Akku-Ventilator CF 18.0/230</p>	<p>Bestell-Nr. 506.648</p>  <p>150.-</p> <p>Akku-Inflator CI 11 18.0/12V</p>	<p>Bestell-Nr. 484.857</p>  <p>230.-</p> <p>Akku-Baustellenradio RD 10.8/18.0/230</p>
--	--	---	---	---	--

<p>Bestell-Nr. 504.637</p>  <p>150.-</p> <p>Akku-Lampe WL 2800 18.0</p>	<p>Bestell-Nr. 472.921</p>  <p>150.-</p> <p>Akku-Baustrahler CL 2000 18.0</p>	<p>Bestell-Nr. 504.602</p>  <p>225.-</p> <p>Akku-Baustrahler CL 5000 10.8/18.0</p>	<p>Bestell-Nr. 504.610</p>  <p>375.-</p> <p>Akku-Baustrahler CL 10000 10.8/18.0</p>	<p>Bestell-Nr. 486.728</p>  <p>270.-</p> <p>Akku-Vollspektrumleuchte DWL 2500 10.8/18.0</p>	<p>Bestell-Nr. 530.375</p>  <p>375.-</p> <p>Akku-Baustrahler mit Stativ TL 4000 18.0/230</p> <p>NEW</p>
---	--	---	---	--	---

Bestell-Nr. 520.756



275.-
Akku-Schlagschrauber ID 1/4" 18.0-EC HD C

Bestell-Nr. 491.268



290.-
Akku-Schlagschrauber IW 1/2" 18.0-EC C

Bestell-Nr. 530.231



315.-
Akku-Schlagschrauber IW 1/2" 750 18.0-EC C

Bestell-Nr. 530.189



375.-
Akku-Schlagchrauber IW 1/2" 950 18.0-EC C

Bestell-Nr. 492.612



390.-
Akku-Schlagschrauber IW 3/4" 18.0-EC C

Bestell-Nr. 491.276



290.-
Akku-Trockenbauschrauber DW 45 18.0-EC C

+  **Tasche**
1x Praktische Transporttasche aus Kunststoff-verstärktem, reissfestem Textilmaterial 114.-

+  **Akku-Set**
3x Akku-Pack Li-Ion AP 18.0/5.0 Ah
1x Schnellladegerät CA 10.8/18.0 572.-

CHF 1'050.-
exkl. MwSt. + vRG 5.51

Bestell-Nr. 530.497



225.-
Akku-Winkelschleifer L 125 18.0-EC LD C

Bestell-Nr. 499.307

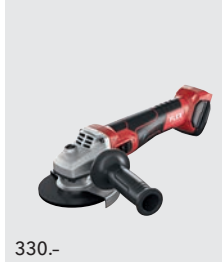

330.-
Akku-Winkelschleifer LB 125 18.0-EC C

Bestell-Nr. 499.285



360.-
Akku-Winkelschleifer LBE 125 18.0-EC C

Bestell-Nr. 509.981



240.-
Akku-Hüftsauger VC 2 L HIP 18.0-EC

Bestell-Nr. 481.491

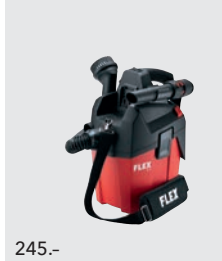

245.-
Akku-Trockensauger VC 6 L MC 18.0

Bestell-Nr. 472.913



150.-
Akku-Gebälse BW 18.0-EC

Bestell-Nr. UNISEX



200.-
Akku-Heizjacke, Softshell TJ 10.8/18.0

M	417.998
L	423.165
XL	423.173
XXL	423.181

Bestell-Nr. 531.311



265.-
Akku-Kombi-Bohrhammer FHE 1-16 18.0-EC C

Bestell-Nr. 491.284



320.-
Akku-Kombi-Bohrhammer CHE 18.0-EC C

Bestell-Nr. 491.314



375.-
Akku-Kombi-Bohrhammer CHE 2-26 18.0-EC C

Bestell-Nr.:



175.-
Akku-Heizjacke, Fleece TF White 10.8/18.0

MEN	WOMEN
XS	XS 512.052
S	S 512.060
M	M 512.079
L	L 512.192
XL	XL 512.095
XXL	XXL 512.109
3XL	3XL -

Bestell-Nr. 495.964



405.-
2-Gang Akku-Rührer MXE 18.0-EC WR2 120

Bestell-Nr. 491.349



279.-
Akku-Power-Set P-Set 55 R

Bestell-Nr. 521.076



265.-
Akku AP 18.0/8.0 Ah

Durch dick und dünn!

18V Akku-Blechscherer SHE 16 18-EC



- Bürstenloser Motor
- Drehzahlvorwahl in 4 Stufen, CDC-Konstantelektronik, Sanftanlauf, Überlastungsschutz, Wiederanlaufsperrung, Temperaturüberwachung
- Anti-Kickback, schaltet beim Blockieren des Werkzeugs den Motor ab
- Maximale Kurvengängigkeit und komfortables Schneiden von engen Radien ab 15 mm
- Gratfreies Zuschneiden von Blechen und Messerabstand flexibel einstellbar auf unterschiedliche Blechdicken
- Extrem schlanker Griffbereich mit Softgrip-Einlagen
- Maximale Arbeitssicherheit durch großen Handschutz
- 4 HSS-Wendemeser: Die Messer sind wendbar und können somit 4x eingesetzt werden



Bestell-Nr. 531.583

- 1x SHE 16 18-EC

Neuheit
CHF 730.-
exkl. MwSt. + vRG (0.56)

18V Akku-Knabber KNE 16 18-EC



- Bürstenloser Motor
- Drehzahlvorwahl in 4 Stufen, CDC-Konstantelektronik, Sanftanlauf, Überlastungsschutz, Wiederanlaufsperrung, Temperaturüberwachung
- Anti-Kickback schaltet beim Blockieren des Werkzeugs den Motor ab
- Guten Kurvengängigkeit für Ausklinkungen und Innenausschnitte ab Radien von 40 mm
- Schnelle, werkzeuglose Anpassung der Schneidrichtung bis 360° in 45°-Schritten
- Extrem schlanker Griffbereich mit Softgrip-Einlagen
- Verzugs- und funkenfreie Schnitte



Bestell-Nr. 531.584

- 1x KNE 16 18-EC

Neuheit
CHF 770.-
exkl. MwSt. + vRG (0.56)

Zum Abheben!

18V Akku-Vakuumheber VLP 18 Grabo



- Mit dem ergonomisch gestalteten, mobilen, elektrischen Vakuumheber lässt sich mühelos nahezu jedes Objekt heben, bewegen und präzise platzieren. Dieser Vakuumheber eignet sich hervorragend für verschiedene Materialien wie Fliesen, Trockenbauplatten, Betonsteine, Glas, Metalle, Möbel und große Elektrogeräte.
- Seine leistungsstarke Funktionalität gewährleistet eine effiziente und zuverlässige Handhabung von schweren Gegenständen
- Der Vakuumheber verfügt über eine Haltekraft von bis zu 120 kg und saugt sich auf fast jeder Oberfläche an, sogar an staubigen, rauen oder halbporösen Materialien.
- Die Arbeitssicherheit hat höchste Priorität. Der Vakuumheber ist mit einer automatischen Nachsaugfunktion ausgestattet und das digitale Display liefert kontinuierlich Informationen über den aktuellen Unterdruck
- Mit leistungsstarker Vakuumpumpe, stoppt automatisch bei maximalem Vakuum
- Electronic Management System (EMS) schützt die Maschine, verlängert die Lebensdauer und erhöht die Effizienz



Der VLP 18 GRABO ist mit einer digitalen Anzeige ausgestattet, die das maximale anhebbare Gewicht in Pfund oder kg anzeigt.



Der VLP 18 Grabo ermöglicht durch seine vier Metallankerpunkte eine externe Befestigung, für weitere Hebemöglichkeiten.



Auch als Set in L-BOXX® für CHF 575.- exkl. MwSt. + vRG (0.56) (Bestell-Nr. 531.492) sowie als Komplet-Set inklusive Akkus und Ladegerät in L-BOXX® für CHF 735.- exkl. MwSt. + vRG (2.16) (Bestell-Nr. 531.332) erhältlich.

Bestell-Nr. 531.330

- 1x VLP 18 Grabo
- 1x Schutztasche

Neuheit

CHF 520.-

exkl. MwSt. + vRG (0.56)

Wir bringen Licht ins Dunkel!

LED Akku-Vollspektrumleuchte DWL 2500 10.8/18.0

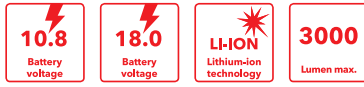

- Mit max. 3000 Lumen
- Bis zu 30 Stunden (300 lm) Laufzeit
- Bluetooth-App zur
- Beleuchtungssteuerung
- All-Daylight-Funktion
- zur Einstellung der Farbtemperatur 2500 K - 6500 K
- Integrierte Powerbank

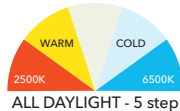

Bestell-Nr. 486.728

- 1x DWL 2500 10.8/18.0



CHF 270.-
exkl. MwSt. + vRG (0.56)

LED Akku-Baustrahler mit Stativ TL 4000 18.0/230



4000

Lumen max.

- Leistungsstarker Akku-Baustrahler mit 3 Helligkeitsstufen, 1000, 2000 und 4000 Lumen
- Der Multifunktionskopf kann als reine Arbeitsleuchte direkt mit einer 18V Batterie betrieben werden. Verwendung möglich durch Befestigung mit Haken oder auf Stativ montiert
- Höhenverstellbarer Arbeitsbereich mit Stativ von 1,1-2,2 m
- Das Stativ verfügt über einen 1/4" Anschluss
- Leuchtkörper um 180° drehbar
- Multifunktionsbedienfeld mit LED Ladestandsanzeige, Aktivierungstaste, Ein-/Aus-Schalter und USB-C Ladeanschluss
- Schneller Aufbau und stabiler Stand dank Einknopf-Bedienung und Dreibein-Standfuß
- Der Baustrahler kann auch direkt über ein handelsübliches Kaltgeräte-Anschlusskabel mit Strom versorgt werden (nicht im Lieferumfang enthalten!)
- Zubehör: Art.-Nr. 484.946 Netzkabel 3.5 m CHF 56.- exkl. MwSt.
- Für den Betrieb mit 230 V oder 110/120 V geeignet

Bestell-Nr. 530.375

- 1x TL 4000 18.0/230



CHF 375.-
exkl. MwSt. + vRG (2.31)



LED Akku-Baustrahler CL 5000 10.8/18.0 und CL 10000 10.8/18.0

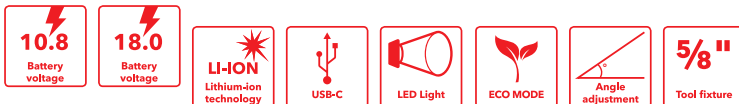

- Leistungsstarker 5000 Lumen (CL 5000 10.8/18.0) oder 10000 Lumen (CL 10000 10.8/18.0) Akku-Baustrahler mit 5 Helligkeitsstufen plus ECO Modus.
- Mit Memory Funktion
- Die Farbtemperatur von 5000 Kelvin entspricht einer neutralen Lichtfarbe
- Leuchtkörper um 120° drehbar
- Visuelles Frühwarnsystem: durch blinken wird das Ende der Akkulaufzeit signalisiert.
- 5/8" Anschlussgewinde für Stative
- Mit Möglichkeit zur Wandbefestigung
- Robust und langlebig für höchste Beanspruchung
- Integrierte Distanzdome mit Kühlöffnungen schützen die Linse und Oberflächen



5000

Lumen max.



Bestell-Nr. 504.602

- 1x CL 5000 10.8/18.0

CHF 225.-

exkl. MwSt. + vRG (0.56)

10000

Lumen max.



Bestell-Nr. 504.610

- 1x CL 10000 10.8/18.0

CHF 375.-

exkl. MwSt. + vRG (0.56)



Zeit sparen mit grosser Erleichterung

Akku-Rinnenträger-Einlassfräse 18V RFE 40 18.0-EC/5.0 Set



- Auf 6 und 8 mm starke Rinnenträger einstellbar
- Hobelbreite 40 mm, kontrollierte Späneführung
- Bürstenloser Motor mit höherem Wirkungsgrad und längerer Lebensdauer
- Perfekter Staubschutz dank abnehmbarer Metallschutzgitter
- 4 HSS-Wendmesser: Die Messer sind wendbar und können somit 4x eingesetzt werden

Bestell-Nr. 504.165

- 1x RFE 40 18.0-EC
- 1x Satz Wendmesser HSS 21x21 mm
- 1x Schlüssel
- 2x Akku AP 18.0/5.0 Ah
- 1x Schnellladegerät CA 10.8/18.0
- 1x Transportkoffer
- 1x Koffereinlage

CHF 1'155.-
exkl. MwSt. + vRG (2.16)



Laser Distanzmesser ADM 30 Smart bis max. 30 m

- Schnelles Ermitteln vom Aufmaß im Innenbereich
- Einfache Bedienung
- Längen-, Flächen- und Volumenberechnung
- Indirekte Höhenmessung
- Kontinuierlicher Messmodus
- Umschaltbare Maßangabe in m/mm, Inch/Feet
- Integrierter Akku
- Automatische Abschaltung
- Beleuchtetes Display
- Staubgeschütztes Gehäuse

Bestell-Nr. 504.599

- 1x ADM 30 Smart
- 1x Handschlaufe
- 1x USB-Kabel

AKTION

Aktion statt 75.-
CHF 59.-
exkl. MwSt. + vRG (0.49)



360° Akku-Linienlaser ALC 3/360-G/R 10.8 Set



- Empfängermodus
- Eine horizontale und zwei vertikale 360° Laserlinien, einzeln schaltbar
- Lotfunktion
- Entspiegelte Gläser
- Reichweite bis 100 m, mit Empfänger bis zu 120 m
- Abschaltbare Selbstnivellierungsfunktion
- 3 Helligkeitsstufen
- Staub- und spritzwassergeschützt
- Optisches Warnsignal bei überschrittenem Selbstnivellierbereich

Bestell-Nr. 531.032

- 1x ALC 3/360-G/R 10.8
- 1x Laser Zieltafel und Sichtbrille
- 1x Laser Universalhalter
- 1x Ladegerät CA 10.8
- 1x Akku 2.5 Ah AP 10.8/2.5
- 1x Transportkoffer L-BOXX® 136

Aktion statt 1'129.-
CHF 749.-
exkl. MwSt. + vRG (1.46)



AKTION



INKLUSIVE

Laser-Receiver RC-ALC 3/360



INKLUSIVE

Stativ LKS 65-170 F 1/4



Hohes Tempo beim Innenausbau



Akku-Trockenbauschrauber DW 45 18.0-EC C

Schraubmagazinvorsatz M-DW 55



Bestell-Nr. 505.943

- 1x DW 45 18.0-EC
- 1x Bithalter UH-M 50 E6,3-C6,3
- 1x Tiefenschlag
- 1x Bitgarage
- 1x Gürtelclip



Bestell-Nr. 531.747

- 1x Schraubmagazinvorsatz M-DW 55

AKTION

AKTION

INKLUSIVE

1x Ladestation 18V
2x Akku-Packs
2.5 Ah 18V



Aktion statt 463.-

CHF 299.-

exkl. MwSt. + vRG (2.16)

INKLUSIVE

3x Bits, Ausführung PH
Größe 2, E6,3



Aktion statt 284.-

CHF 149.-

exkl. MwSt.

Akku-Multitool mit StarlockMAX-Aufnahme MT 18.0-EC

STARLOCK MAX
AKTION

- Beidseitiger Oszillationswinkel von 2°
- Mit StarlockMAX Werkzeugaufnahme
- Bürstenloser Motor
- Anti-Vibrations-Dämpfungselemente
- Werkzeugloser Werkzeugwechsel
- Integriertes Doppel-LED Licht
- geeignet für **STARLOCK MAX** und **STARLOCK PLUS** Werkzeuge

Bestell-Nr. 531.018

- 1x MT 18.0-EC
- 1x L-BOXX® 136



Aktion statt 479.-
CHF 379.-
exkl. MwSt. + vRG (2.16)

INKLUSIVE
L-BOXX® 136

INKLUSIVE

 1x Ladestation 18V
2x Akku-Packs
2.5 Ah 18V

Auch als Solo-Maschine im Karton (Bestell-Nr. 518.409) für CHF 260.- exkl. MwSt. + vRG (0.56) sowie als Komplett-Set inklusive 5.0 Ah-Akkus und Ladegerät in L-BOXX® für CHF 620.- exkl. MwSt. + vRG (2.16) (Bestell-Nr. 518.417) erhältlich.



Als Zubehör erhältlich:
Tiefen- und Parallelanschlag
DS MT 18.0 für CHF 21.- exkl. MwSt.
(Bestell-Nr. 519.804)



Passende Zubehör-Sets

Set SM BI-SET VE3 für Holz und Metall

Bestell-Nr. 531.055

- 1x BIM Stechschnitt-Sägeblatt Holz+Metall, 32 x 50 mm
- 1x BIM Stechschnitt-Sägeblatt Holz+Metall, 65 x 40 mm
- 1x BIM Stechschnitt-Sägeblatt Hartholz, 32 x 50 mm

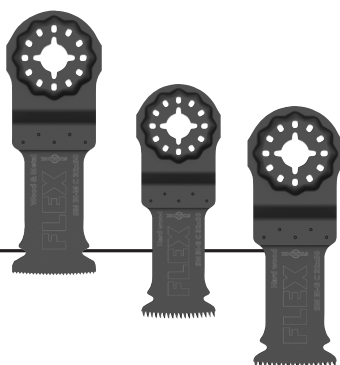

CHF 39.-
exkl. MwSt.

Set SM/RM SET VE3 für Fliesen

Bestell-Nr. 531.056

- 1x Hartmetall-Technologie Dünnschliff-Segmentklinge, 85 mm
- 1x BIM Stechschnitt-Sägeblatt Metall, 32 x 50 mm
- 1x Hartmetall-Technologie Delta-Klinge, 78 mm

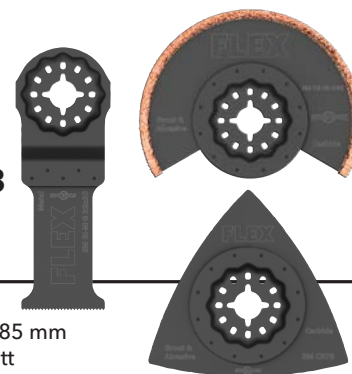

CHF 79.-
exkl. MwSt.



Die Werkstattprofis Geballte Kompetenz

ID 1/4" 18.0-EC HD/5.0 Set

Mit 237 Nm der stärkste und mit 3700 U/min der schnellste 18V Akku-Schlagschrauber seiner Klasse.

Bestell-Nr. 532.033

- 1x ID 1/4" 18.0-EC HD
- 1x Gürtelclip
- 1x Bitgarage
- 1x Ladegerät CA 10.8/18.0
- 2x Akku-Packs Li-Ion AP 18.0/5.0 Ah
- 1x Transportkoffer L-BOXX® 136

INKLUSIVE
CI 11 18.0 Akku-Kompressor 12 / 18V



Aktion statt 825.-
CHF 589.-
exkl. MwSt. + vRG (2.16)

AKTION

237 Nm



IW 1/2" 750 18.0-EC/5.0 Set



Bestell-Nr. 532.035

- 1x IW 1/2" 750 18.0-EC
- 1x Gürtelclip
- 1x Ladegerät CA 10.8/18.0
- 2x Akku-Packs Li-Ion AP 18.0/5.0 Ah
- 1x Transportkoffer L-BOXX® 136

INKLUSIVE
CI 11 18.0 Akku-Kompressor 12 / 18V



Aktion statt 815.-
CHF 579.-
exkl. MwSt. + vRG (2.16)

AKTION

750 Nm



IW 3/4" 18.0-EC/5.0 Set



Bestell-Nr. 532.037

- 1x IW 3/4" 18.0-EC
- 1x Ladegerät CA 10.8/18.0
- 2x Akku-Packs Li-Ion AP 18.0/5.0 Ah
- 1x Transportkoffer L-BOXX® 136

INKLUSIVE
CI 11 18.0 Akku-Kompressor 12 / 18V



Aktion statt 915.-
CHF 669.-
exkl. MwSt. + vRG (2.16)

AKTION

1060 Nm



**900 Watt Winkelschleifer
LE 9-11 125**

Ø 125

- Drehzahl 6'000 - 11'500 /min
- Variabel (6 Stufen)
- Kompakte, schmale und ergonomische Bauform



AKTION

Bestell-Nr. 512.818

- 1x LE 9-11 125
- 1x Schutzhaube 125 Ø schleifen
- 1x Handgriff
- 1x Spannflansch
- 1x Spannmutter M 14
- 1x Stirnlochschlüssel

Aktion statt 225.-
CHF 159.-
exkl. MwSt. + vRG (0.56)

INKLUSIVE
FixTec-Schnellspannmutter M 14



**1700 Watt Winkelschleifer
LBE 17-11 125**

Ø 125

- Drehzahl 2'800 - 11'500 /min
- Mit mechanischer Bremse, stoppt das Werkzeug in 3.5 Sekunden



AKTION

Bestell-Nr. 502.022

- 1x LBE 17-11 125
- 1x Schutzhaube 125 Ø schleifen
- 1x SoftVib-Handgriff
- 1x Spannflansch
- 1x Spannmutter M 14

Aktion statt 500.-
CHF 299.-
exkl. MwSt. + vRG (0.56)

INKLUSIVE
1200 Watt Winkelschleifer L 12-11 125



**1300 Watt Winkelschleifer
L 13-10 125-EC**

Ø 125

- Ergonomische Arm-Arbeitshaltung
- Extrem leicht und handlich



AKTION

Bestell-Nr. 512.796

- 1x L 13-10 125-EC
- 1x Schutzhaube 125 Ø schleifen
- 1x Handgriff
- 1x Spannflansch
- 1x Spannmutter M 14
- 1x Stirnlochschlüssel

Aktion statt 300.-
CHF 209.-
exkl. MwSt. + vRG (0.56)

INKLUSIVE
FixTec-Schnellspannmutter M 14



**2200 / 1010 Watt Winkelschleifer
L 2200 230 / L 1001 125**

Ø 230

Ø 125

**2200 Watt Winkelschleifer
L 2200 230**

- Max. Schleifkörper-Ø 230 mm
- Leerlaufdrehzahl 6'500 /min

**1010 Watt Winkelschleifer
L 1001 125**

- Max. Schleifkörper-Ø 125 mm
- Leerlaufdrehzahl 10'000 /min

AKTION

Aktion statt 470.-
CHF 279.-
exkl. MwSt. + vRG (2.31)

Bestell-Nr. 492.310

- 1x L 2200 230
- 1x L 1001 125



**2600 Watt Winkelschleifer
L 26-6 230 T-Rex**

Ø 230

- Motor: hoch belastbar mit hohem Wirkungsgrad für starke Abgabeleistung
- Hinterer Stielhandgriff mit Softeinlage für sicheren Griff. Der Griffbereich ist nach rechts und links für eine optimale Arbeitshaltung um 90° drehbar

AKTION

Aktion statt 578.-
CHF 299.-
exkl. MwSt. + vRG (2.31)

Bestell-Nr. 466.239

- 1x L 26-6 230 T-Rex
- 1x Transportkoffer
- 1x SDS-Clic Schnellspannmutter M 14
- 1x Diamanttrennscheibe Standard Beton Ø 230 mm



1010 Watt Winkelschleifer L 1001 125

Ø 125

- Extrem leicht und handlich
- Kompakte, schmale und ergonomische Bauform



AKTION

Bestell-Nr. 438.340

- 1x L 1001 125
- 1x Schutzhaube 125 Ø schleifen
- 1x Handgriff
- 1x Spannflansch
- 1x Spannmutter M14
- 1x Stirnlochschlüssel

Aktion statt 145.-
CHF 99.-
exkl. MwSt. + vRG (0.56)

1400 Watt Winkelschleifer L 1400 125

Ø 125

- Erhöhte Lebensdauer dank optimierter Kühlung und Kohlengeometrie
- Aufwändige Staubabdichtung von Motor und Getriebe



AKTION

Bestell-Nr. 492.329

- 1x L 1400 125
- 1x Schutzhaube 125 Ø schleifen
- 1x Handgriff
- 1x Spannflansch
- 1x Spannmutter M 14
- 1x Stirnlochschlüssel

Aktion statt 215.-
CHF 149.-
exkl. MwSt. + vRG (0.56)

2200 Watt Winkelschleifer L 2200 230

Ø 230

- Wiederanlaufsperrung nach Stromausfall
- Sanftanlauf für einen komfortablen, ruckfreien Start
- Spindelarreterierung



AKTION

Bestell-Nr. 492.280

- 1x L 2200 230
- 1x Schutzhaube 230 Ø schleifen
- 1x Handgriff
- 1x Spannflansch
- 1x Spannmutter M 14
- 1x Stirnlochschlüssel

Aktion statt 260.-
CHF 159.-
exkl. MwSt. + vRG (2.31)

Proformance mit Preisvorteil

Die Schleif-Allrounder, wenn es ums Renovieren geht. Einzigartige kompakte Bauform, effektive Staubabsaugung und handlich - die FLEX Einhandschleifer mit Drehzahlregelung gibt's jetzt zum attraktiven Kennenlernpreis.

Exzentrerschleifer ORE 3-150-EC und ORE 5-150 EC



- Bürstenloser Motor
- Regelbare Drehzahl
- Effektive Staubabsaugung
- Mit Tellerbremse
- Schlagfeste Filterpatrone mit wechselbarem PES-Filter
- Anschluss Staubabsaugung Ø 27 mm
- Klett-Schleifteller mit Multilochsystem für optimale Absaugung, passend für alle handelsüblichen Schleifmittel Ø 150 mm



AKTION

Bestell-Nr. 532.020

- 1x ORE 3-150 EC
- 1x Klett-Schleifteller medium
- 1x PES-Microfilterpatrone mit Filter
- 1x Innensechskantschlüssel, SW 5

Aktion statt 435.-
CHF 319.-
exkl. MwSt. + vRG (0.56)



AKTION

Bestell-Nr. 532.021

- 1x ORE 5-150 EC
- 1x Klett-Schleifteller medium
- 1x PES-Microfilterpatrone mit Filter
- 1x Innensechskantschlüssel, SW 5

Aktion statt 435.-
CHF 319.-
exkl. MwSt. + vRG (0.56)

Deltaschleifer ODE 2-100 EC Exzentrerschleifer ORE 2-125 EC Schwingschleifer OSE 2-80 EC



- Vibrationsarm
- Bürstenloser Motor
- Elektronische DrehzahlEinstellung in 4 Stufen
- Ergonomisch gestaltete, handliche Griffkappe mit Softgrip-Einlage
- Effektive Staubabsaugung durch integrierte Eigenabsaugung mit Filterpatrone



AKTION

Bestell-Nr. 532.017

- 1x ODE 2-100 EC
- 1x Klett-Schleifteller
- 1x PES-Microfilterpatrone mit Filter

Aktion statt 330.-
CHF 239.-
exkl. MwSt. + vRG (0.56)



AKTION

Bestell-Nr. 532.018

- 1x ORE 2-125 EC
- 1x Klett-Schleifteller
- 1x PES-Microfilterpatrone mit Filter

Aktion statt 330.-
CHF 239.-
exkl. MwSt. + vRG (0.56)



AKTION

Bestell-Nr. 532.019

- 1x OSE 2-80 EC
- 1x Klett-Schleifteller
- 1x PES-Microfilterpatrone mit Filter

Aktion statt 330.-
CHF 239.-
exkl. MwSt. + vRG (0.56)

SUPRAFLEX SE 14-2 125 Set + Paint-Set Ø 125 mm



- Griffhaube mit SoftGrip
- Kompakt und ergonomisch
- Regelbare Drehzahl von 600-2100/min
- Extrem leise
- Sauganschluss mit FLEX Clip-System



SUPRAFLEX schafft 300% mehr Abtragsleistung als klassische Exzentrerschleifer.
(Quelle: FLEX Versuchswerkstatt)

Bestell-Nr. 532.022

- 1x SE 14-2 125
- 1x Absaughaube mit drehbarem Randsegment
- 1x Adapter
- 1x Seitlicher Handgriff
- 1x Klett-Schleifteller
- 1x Stirnlochschlüssel
- 2x Innensechskantschlüssel
- 3x Kabelhalter
- 4x Blatt Schleifmittel Ø 125 mm
- 1x Transportkoffer L-BOXX® 238

Aktion statt 906.-
CHF 679.-
exkl. MwSt. + vRG (0.56)



AKTION

INKLUSIVE
Paint-Set
(Ø 125 mm)

Set zur Bearbeitung lackierter Oberflächen für die SUPRAFLEX bestehend aus: 1 Transportkoffer L-BOXX® 102, je 10 Klett-Schleifpapiere ZIRCOFLEX in den Körnungen A 40, A 60, A 80, je 10 Klett-Schleifpapiere SELECTFLEX P 120, P 180, je 1 Klett-Schleifpapier MESHFLEX A 100, A 280.

Den passenden Industriesauger findest du auf den Seiten 22 + 23

Die mischen richtig auf

FLEX Profi-Rührer mischen den Markt auf. Sichere Dir jetzt eine ergonomisch optimale Lösung für das saubere, kraftvolle und schnelle Mischen auf der Baustelle. Das optimale Kennenlern-Angebot für Maler, Stuckateure, Putzer oder Maurer.

Bei jedem Gerät
2 Wendelrührer
inklusive

1x WR2 ...x600 M14
1x WR3R ...x600 M14



1010 Watt 1-Gang-Rührer MXE 1000

- Für Mischanwendungen bis 40 kg
- Vollwellenelektronik: mit Sanftanlauf, Temperaturüberwachung, Überlastungsschutz und mit stufenloser Drehzahlregelung über Gasgebeschalter
- Leerlaufdrehzahl 0 - 780/min

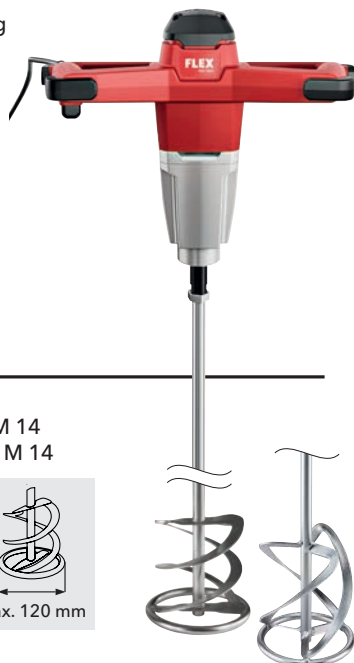

AKTION

Bestell-Nr. 531.035

- 1x 1-Gang-Rührer MXE 1000
- 1x Wendelrührer WR2 120x600 M 14
- 1x Wendelrührer WR3R 120x600 M 14

Aktion statt 283.-
CHF 199.-
exkl. MwSt. + vRG (0.56)



1200 Watt 2-Gang-Rührer MXE 1202

- Für Mischanwendungen bis 60 kg
- Vollwellenelektronik: mit Sanftanlauf, Temperaturüberwachung, Überlastungsschutz und mit stufenloser Drehzahlregelung über Gasgebeschalter
- 3-Stufen Schalter / Stufe 1: Reinigen, Stufe 2: Anrühren, Stufe 3: Aufrühren
- Leerlaufdrehzahl 1. Gang 0 - 210 / 325 / 530/min
- Leerlaufdrehzahl 2. Gang 0 - 320 / 490 / 780/min



AKTION

Bestell-Nr. 531.036

- 1x 2-Gang-Rührer MXE 1202
- 1x Wendelrührer WR2 140x600 M 14
- 1x Wendelrührer WR3R 140x600 M 14

Aktion statt 379.-
CHF 269.-
exkl. MwSt. + vRG (0.56)



1600 Watt 2-Gang-Rührer MXE 1602

- Für Mischanwendungen bis 90 kg
- Robustes 2-Gang-Getriebe: groß dimensioniert und optimal übersetzt - für materialgerechte Drehzahlen und ein starkes Drehmoment
- Mit Sanftanlauf, Temperaturüberwachung, Überlastungsschutz und mit stufenloser Drehzahlregelung über Gasgebeschalter
- Komfortabler 3-Stufen Schalter ohne Arbeitsunterbrechung von Griffposition erreichbar, durch Gummitülle geschützt

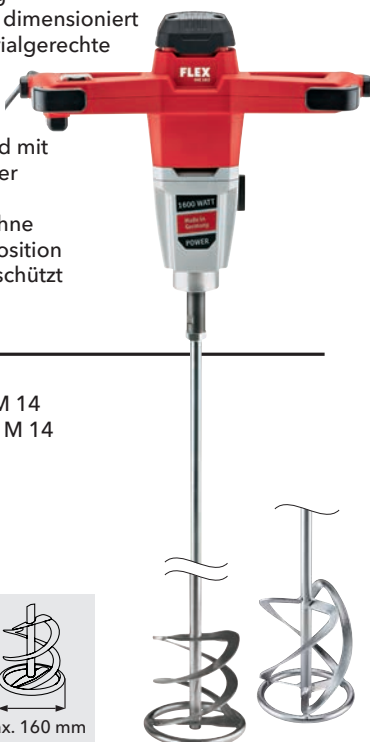

AKTION

Bestell-Nr. 531.037

- 1x 2-Gang-Rührer MXE 1602
- 1x Wendelrührer WR2 160x600 M 14
- 1x Wendelrührer WR3R 160x600 M 14

Aktion statt 503.-
CHF 359.-
exkl. MwSt. + vRG (0.56)



18V Akku 2-Gang-Rührer mit 3-Stufen Drehzahlsschalter MXE 18.0-EC



- Für Mischanwendungen bis 30 kg
- Electronic Management System
- Gasgebeschalter
- Robustes 2-Gang-Getriebe
- 3-Stufen Schalter / Stufe 1: Reinigen, Stufe 2: Anrühren, Stufe 3: Aufrühren
- Leerlaufdrehzahl 1. Gang 0 - 210/325/530 1/min
- Leerlaufdrehzahl 2. Gang 0 - 320/490/780 1/min



AKTION

Bestell-Nr. 532.031

- 1x Akku 2-Gang-Rührer MXE 18.0-EC
- 1x Ladegerät CA 10.8/18.0
- 2x Akku-Packs Li-Ion AP 18.0/5.0 Ah
- 1x Wendelrührer WR2 120x600 M 14
- 1x Wendelrührer WR3R 120x600 M 14



Aktion statt 768.-
CHF 589.-
exkl. MwSt. + vRG (5.51)



Giraffe®

Für alle die hoch hinaus wollen.

Giraffe® GE 5 ECO

Die Leichte für den Trockenbau

Bestell-Nr. 474.835

- 1x Giraffe® GE 5 im Karton
- 1x Clip Adapter SAD-C D36/27 AS/NL

Leistungsaufnahme 500 Watt



AKTION

Aktion statt 1'016.-

CHF 639.-

exkl. MwSt. + vRG (0.56)



Giraffe® GE 7 + Segmentschleifkopf MH-R D225 + Handy-Giraffe® GCE 6-EC

Bestell-Nr. 531.027

- 1x Giraffe® GE 7
- 1x Handy-Giraffe® GCE 6-EC
- 1x Segmentschleifkopf mit drehbarem Randsegment MH-R D225
- 1x Clip-Schnellspannung SH-FC 32
- 1x Antistatik-Saugschlauch
- 1x Transporttasche



Wechselkopf-System



Aktion statt 1'745.-

CHF 1'169.-

exkl. MwSt. + vRG (2.31)



AKTION



Giraffe® GE 7 + Segmentschleifkopf MH-R D225 + Sicherheitssauger VCE 33 M AC

Bestell-Nr. 532.023

- 1x Giraffe® GE 7
- 1x Segmentschleifkopf mit drehbarem Randsegment MH-R D225
- 1x Clip-Schnellspannung SH-FC 32
- 1x Pack (25 Blatt) Klett-Schleifpapier Korn 80
- 1x Pack (25 Blatt) Klett-Schleifpapier Korn 100
- 1x Transporttasche

- 1x Sicherheitssauger VCE 33 M AC
- 1x L-BOXX® 102
- 1x Reinigungsset
- 1x Giraffenhaltung VCE-GE Fix
- 1x 4 m Antistatik-Saugschlauch
- 5x Vlies-Filtertüte FS-F VCE L/M



50 x



AKTION

5 x



Aktion statt 2'711.-

CHF 1'929.-

exkl. MwSt. + vRG (5.56)

Beton-Giraffe® GDE 10 Set Turbo-Jet

Bestell-Nr. 504.203

- 1x Beton-Giraffe® GDE 10
- 1x Schleifkopf DGH-R D150 mit Werkzeugaufnahme D28 mm
- 1x Schleifkopf DSH-R D150 mit Klettschleifteller D150 mm
- 1x Klett-Diamant-Schleifpad DP 30 DRY D150
- 1x Antistatik-Saugschlauch SH-CF 32x4m AS/NL
- 1x Diamantschleifteller Turbo-Jet D150
- 1x Transporttasche



CHF 1'800.-

exkl. MwSt. + vRG (0.56)



Leistungsaufnahme 1010 Watt
 Leerlaufdrehzahl DGH-R 5'800 - 8'700 / min
 Leerlaufdrehzahl DSH-R 1'700 - 2'500 / min
 Gewicht mit Kopf 4.5 kg

Den passenden Industriesauger findest du auf der Seite 23



Mobiler Arbeitsplatz für Wand- und Deckenschleifsysteme GM 270

- Mobiler Arbeitsplatz zur Montage der Giraffen-Typen GE 5 / 7 und GDE 10, dadurch ist eine ausdauernde Arbeitsleistung ohne Einfluss des Maschinengewichts möglich
- Beachtliche Kraftersparnis für den Anwender durch Reduzierung von Ermüdung und Belastung
- Werkzeugloser, schneller Wechsel der Giraffe® durch Einspannen in stabiler Werkzeugaufnahme, sowie werkzeuglose Verstellung der Arbeitshöhe
- Optimaler Anpressdruck an die Schleiffläche durch Gasdruckfeder
- Kompakt und handlich, passt in jedes Fahrzeug
- Das Giraffen Mobil ist schnell einsatzbereit, einfacher werkzeugloser Aufbau durch Schnellspannelemente. Die Basisplatte lässt sich auf den Saugern VCE 33/44 mit L-BOXX®-Aufnahme fixieren, Hubstange am Klappsystem befestigen und Giraffe einspannen
- Max. Arbeitshöhe 2,7 m
- Gewicht 8,0 kg

NEU



Kompakt und handlich, passt in jedes Fahrzeug.



Werkzeugloser, schneller Wechsel der Giraffe® durch Einspannen in stabiler Werkzeugaufnahme.

Bestell-Nr. 530.596

- 1x GM 270
- 1x Transporttasche
- 1x Transportkoffer L-BOXX® 136



Neuheit
CHF 730.-
exkl. MwSt.



Zubehör



Schleifmittel

Ø 225 mm	Produkt	Typ/Korn	Best.-Nr.	Preis exkl. MwSt.		
	Klett-Schleifpapier (perforiert)	P 40	280.739	CHF 121.-		
		P 60	260.233	CHF 121.-		
		P 80	260.234	CHF 121.-		
		P 100	260.235	CHF 115.-		
		P 120	282.405	CHF 115.-		
		P 150	311.995	CHF 115.-		
		P 180	311.987	CHF 115.-		
		P 220	260.236	CHF 115.-		
			Klett-Schleifpapier SELECTFLEX	P 16	350.079	CHF 66.-
				P 40	370.924	CHF 59.-
P 60	348.503			CHF 61.-		
P 80	348.511			CHF 57.-		
P 100	348.538			CHF 53.-		
P 120	349.216			CHF 53.-		
P 150	349.224			CHF 53.-		
P 180	349.232			CHF 53.-		
P 220	348.546			CHF 53.-		
5 x P 80 / 100 / 120 / 150 / 180	370.932			CHF 54.-		
	Klett-Schleifpapier SELECTFLEX	P 16	350.095	CHF 78.-		
		P 40	370.940	CHF 87.-		
		P 60	348.554	CHF 98.-		
		P 80	348.562	CHF 95.-		
		P 100	348.570	CHF 91.-		
		P 120	349.240	CHF 91.-		
		P 150	349.259	CHF 91.-		
		P 180	349.267	CHF 91.-		
		5 x P 80 / 100 / 120 / 150 / 180	370.959	CHF 93.-		
			Klett-Schleifgitter	K 80	260.237	CHF 134.-
K 100	260.230			CHF 134.-		
	Klett-Schleifvlies	A 100	281.042	CHF 97.-		
		A 180	281.034	CHF 97.-		

Schleifteller & Schleifplatten

	Gepolsteter Adapter für GE 5, GE 5 R, GSE 5 R	KAD D225/16 S	483.109	CHF 30.-
		KAD D225/16 H	483.117	CHF 37.-
	Gepolsteter Adapter für Rundschleifkopf der Vario-Giraffe® und Handy-Giraffe®	KAD D225/13 S	437.956	CHF 31.-
		KAD D225/13 H	483.095	CHF 37.-
	Klett-Schleifteller-Set, rund	supersoft	483.486	CHF 70.-

Wechselköpfe GE 7 / GCE 6-EC / GE MH 18.0-EC

	Segmenteschleifkopf mit drehbarem Randsegment	MH-R	457.183	CHF 313.-
	Exzentrerschleifkopf	MH-X	457.205	CHF 356.-
	Rundschleifkopf	MH-O	457.175	CHF 284.-
	Dreieckschleifkopf	MH-T	457.191	CHF 313.-

Giraffenhalterung für VCE 33 ... / VCE 44 ...

	Giraffenhalterung	VCE-GE Fix	445.185	CHF 36.-
---	-------------------	------------	---------	----------

Kompakter Sanierungsschleifer für randnahes Schleifen LDE 16-8 125 R, Kit Turbo-Jet II

- Elektronik mit Drehzahlkonstanthaltung, Sanftanlauf, Überlastungsschutz und Temperaturüberwachung
- Zuverlässiger 1600 Watt Hochleistungsmotor
- Stufenlos regelbare Leerlaufdrehzahl 4500-7800/min
- Anti-Kickback, schaltet beim Blockieren der Scheibe den Motor ab
- Schutzhaube mit schwenkbarem Segment zum Schleifen bis an die Wand
- Stufenlos verstellbarer, vibrationsgedämpfter, ergonomischer Bügelhandgriff
- FLEX Clip-Schlauchanschluss für Ø 32 mm Rastanschluss in der Grundausstattung enthalten
- Versenkte Spindelarretierung gegen unbeabsichtigtes Betätigen
- Ideal geeignet für die Bearbeitung von Wand, Decke und zur Bodenbearbeitung. Effizientes und wirtschaftliches Arbeiten durch eine optimale Abstimmung von Maschine und Schleifteller



Bestell-Nr. 513.474

- 1x LDE 16-8 125 R
- 1x Diamantschleifteller Turbo-Jet II
- 1x Absaughaube mit Bürstenkranz
- 1x Bügelhandgriff
- 3x Kabelhalter
- 1x Innensechskantschlüssel, SW 4
- 1x Stirnlochschlüssel
- 1x Transportkoffer L-BOXX® 238



Ø 125

AKTION

INKLUSIVE

Diamantschleifteller Estrich-Jet Ø 125 mm (Schleifteller für abrasive Materialien)



Aktion statt 975.-

CHF 699.-

exkl. MwSt. + vRG (0.56)

Kraftvoller 1800 Watt Sanierungsschleifer für randnahes Schleifen LD 18-7 125 R

- Mikroprozessor-Elektronik: mit Drehzahlkonstanthaltung, Sanftanlauf, Überlastungsschutz und Temperaturüberwachung
- Zuverlässiger 1800 Watt Hochleistungsmotor mit ausreichenden Leistungsreserven
- Staubabsaugung: schützt vor abrasivem Staub, senkt den Scheibenverschleiß, hält die Betonporen für die Neubeschichtung offen
- Mit stufenlos verstellbarem, vibrationsgedämpften, ergonomischen Bügelhandgriff, für eine optimale Handhabung und Maschinenführung
- Schutzhaube: mit schwenkbarem Segment zum Schleifen bis an die Wand und höhenverstellbar zur Anpassung an die jeweilige Scheibenhöhe zur optimalen Staubabsaugung
- Mit 125 mm ideal für die Bearbeitung von Boden-Anschlussflächen und Wände

Bestell-Nr. 530.442

- 1x LD 18-7 125 R
- Diamantschleifteller: 1x Thermo Super 1x Universal 1x PKD
- 1x Bügelhandgriff
- 1x Innensechskantschlüssel
- 1x Stirnlochschlüssel
- 1x Spannmutter M 14
- 1x Transportkoffer



Ø 125

AKTION



Aktion statt 1'275.-

CHF 899.-

exkl. MwSt. + vRG (0.56)

Kraftvoller 2400 Watt Sanierungsschleifer für Flächen, 180 mm LD 24-6 180, Kit Turbo-Jet

- Elastischer Gummiabsaugring mit verschleißarmen Metallring
- Staubabsaugung schützt vor abrasivem Staub
- Sanftanlauf für sicheren Start
- Wiederanlaufsperrung nach Stromausfall
- Absaughaube mit stufenloser Höhenverstellung
- Absaugstutzen 32 mm Außen-Ø
- Sehr gut geeignet für großflächiges Abtragen
- Geeignet sind Schleifteller der Bauhöhen 22 mm bis 28 mm
- Mit stufenlos verstellbarem, vibrationsgedämpften, ergonomischen Bügelhandgriff

Ø 180 mm



INKLUSIVE
PKD-Schleifteller Ø180 mm



Bestell-Nr. 513.482

- 1x LD 24-6 180
- 1x Diamantschleifteller Turbo-Jet Ø 180 mm
- 1x Absaughaube mit Gummiabsaugring
- 1x Saugadapter
- 1x Spannmutter M 14
- 1x Spannflansch SW 17
- 1x Innensechskantschlüssel SW 6
- 1x Stirnlochschlüssel
- 1x Bügelhandgriff
- 3x Kabelhalter
- 1x Transportkoffer



Ø 180

AKTION

Aktion statt 1'485.-

CHF 919.-

exkl. MwSt. + vRG (2.31)

Den passenden Industriesauger findest du auf der Seite 23

Kombi-Bohrhammer CHE 4-32 R SDS-plus



- 900 Watt Bohr- und Meißelhammer in D-Bauform mit hoher Schlagenergie und geringen Vibrationen
- Funktionsschalter mit drei Funktionen: Hammerbohren, Meißeln, Meißeljustierung
- Drehstopp zum Meißeln
- Ideal geeignet zum Hammerbohren, in Mauerwerk und Beton für Verbund-, Injektions-Ankerbefestigungen und Durchgangsbohrungen
- Für Stemmarbeiten zum Entfernen von Putz und Fliesen
- Variable Drehzahl, stufenlos einstellbar

Bestell-Nr. 532.025

- 1x CHE 4-32 R SDS-plus
- 1x Handgriff
- 1x Transportkoffer
- 1x Bohrfutter SDS-plus
- 1x Schnellspannbohrfutter



AKTION

Aktion statt 760.-
CHF 620.-
exkl. MwSt. + vRG (0.56)



INKLUSIVE
Laser
ADM 60 Li



Meißelhammer DH 5 SDS-max



- Hinterer Handgriff vibrationsgedämpft
- Seitenhandgriff radial und axial schwenkbar
- Leistungsstarke 1050 Watt
- Schlagzahl 3500/min
- 12 Meißeleinstellungen
- Max. Einzelschlagenergie (nach EPTA) 6,7 J
- Gewicht 5,4 kg

Bestell-Nr. 532.027

- 1x DH 5 SDS-max
- 1x Handgriff
- 1x Tube Fett
- 1x Transportkoffer



AKTION

Aktion statt 755.-
CHF 569.-
exkl. MwSt. + vRG (0.56)



INKLUSIVE
2-teiliges
Meißel-Set



Die Alternative zum kleinen Trenntisch Diamant-Steintrenner CS 60 WET



- Hochleistungsmotor: extra stark zum Steinschneiden und Fugenfräsen
- Stufenlose Schnitttiefeinstellung von 0-60 mm, mit Führungsschiene bis 54 mm. Im Gehrungsschnitt von 0-44 mm, mit Führungsschiene bis 38 mm
- Stufenlose Winkeleinstellung für Gehrungsschnitte von 0-45°
- Schnittmarkierung am Führungstisch von 0°/30°/45° für eine schnelle Orientierung
- Hochwertige Schutzhaube und Führungsplatte aus Magnesium-Druckguss
- Motorschutz aus Gummi verhindert das direkte Ansaugen von Spritzwasser
- Wasserzufuhr: für eine wirkungsvolle Kühlung des Diamant-Werkzeuges
- Schnellkupplung aus Messing: für 1/2"-Wasserschlauch
- PRCD-Personenschutzschalter: im Kabel integriert

Bestell-Nr. 531.029

- 1x Diamant-Steintrenner CS 60 WET
- 1x Schlüssel für Werkzeugwechsel
- 1x Parallelanschlag
- 1x L-BOXX® 238
- 1x Diamanttrennscheibe mit segmentiertem Schneidrand



AKTION

Aktion statt 1'387.-
CHF 989.-
exkl. MwSt. + vRG (0.56)



INKLUSIVE
GRS 160
Führungsschiene



Zuverlässig staubfrei!

Komfort, Kontrolle und jede Menge gute Ideen im Detail - das kann nur FLEX: Mit maximaler Leistung gegen Staub, Schmutz und gesundheitsgefährdende Stoffe überzeugt die neue VCE-Generation durch techno-

logische Überlegenheit. Ein deutlich reduziertes Betriebsgeräusch und robuste, kompakte Bauweise für mehr Stabilität und einfaches Handling. Zuverlässig im Arbeitseinsatz, unkompliziert in der Handhabung.



Praktische Kabelaufhängung mit Expander an Geräte-rückseite



Doppelwandiger Container für reduziertes Arbeits- und Abreinergeräusch und mehr Stabilität

Kompakt und praktisch mit L-BOXX®

Schlauch- und Kabelaufbewahrung für den Transport

Befestigungsösen für Systemzubehör, Spanngurte oder beispielsweise die Giraffenhalterung

Integrierte Griffmulde zum einfachen Entleeren des Behälters

Inox-Saugrohr, Krümmer, Düsen und Bürste

Werkzeugsteckdose für den Anschluss von Werkzeugen auch ohne Absaugung

Mögliche Anbindung von L-BOXX®en und Systemen auf dem Motorgehäuse

Digitalelektronik für optimales Leistungs-Management

Automatische Filterabreinigung
Leuchtdioden als optisches Warnsignal bei Unterschreitung des gesetzlichen Volumenstroms ($\leq 20\text{m/s}$). Nur M und H Absauggeräte.

Antistatik-Ausrüstung für maximale Sicherheit

Verschlusskappe: Serienausstattung bei M und H Sauger

Niedriger Schwerpunkt für geringeres Kippverhalten

Metallrollen mit Bremsfunktion

Sicherheitsauger mit manueller Filterabreinigung VC 6 L MC



Bestell-Nr. 532.024

- 1x VC 6 L MC
- 1x Saugschlauch 32 mm \varnothing x 0.5-2.5 m
- 1x Flachfilter Klasse L
- 1x Vlies-Filterbeutel Klasse L
- 1x Handrohr
- 1x Fugendüse
- 1x Rundbürste
- 1x Polsterdüse
- 1x gepolsterter Tragegurt
- 1x Fahrwerk

INKLUSIVE
5x Vlies-Filterbeutel Klasse L

Aktion statt 204.-
CHF 159.-
exkl. MwSt. + vRG (0.56)



Sicherheitsauger mit manueller Filterabreinigung VC 21 L MC

Bestell-Nr. 409.979

- 1x VC 21 L MC inkl. Zubehör
- 1x Umfangreiches Reinigungsset
- 5x Vlies-Filterbeutel FS-F VC/E 21-26 L VE5

5 x



Aktion statt 345.-
CHF 279.-
exkl. MwSt. + vRG (2.31)



AKTION

Sicherheitssauger mit manueller oder automatischer Filterabreinigung

- Hochleistungsturbine für hohe Saugleistung und hohen Unterdruck
- Permanentsteckdose mit elektronischer Ein-/Ausschaltautomatik
- Volumenstromüberwachung durch Flowsensortechnik (nur M-Sauger)
- Volumenstromregelung über Drehschalter
- Elektronische Füllstandüberwachung bei Nassabsaugung

- Anlaufverzögerung und Abschaltverzögerung
- 15 Sekunden Nachlauf entleert Staubreste im Saugschlauch
- Staubgeschützte Antistatik Ausrüstung
- Einfacher Filterwechsel
- Adapterplatte zur Fixierung von L-BOXXEN und Tanos Systemern

VCE 33 L AC-Set

Bestell-Nr. 471.186

- 1x VCE 33 L AC
- 1x Antistatik-Saugschlauch
Ø 32 mm x 4 m
- 1x L-BOXX® Halterung
- 1x Flachfilter PES L/M/H
- 1x Vlies-Filtersack Klasse L/M
- 1x PP Entsorgungssack
- 1x Adapter Ø 25-32 mm,
antistatisch
- 1x Schlauchhalter
- + **zusätzliches Zubehör**
(siehe unten)



L

Dust class

Aktion statt 996.-

CHF 789.-

exkl. MwSt. + vRG (5.56)

AKTION

VCE 44 L AC-Set

Bestell-Nr. 471.208

- 1x VCE 44 L AC
- 1x Antistatik-Saugschlauch
Ø 32 mm x 4 m
- 1x L-BOXX® Halterung
- 1x Flachfilter PES L/M/H
- 1x Vlies-Filtersack Klasse L/M
- 1x PP Entsorgungssack
- 1x Adapter Ø 25-32 mm,
antistatisch
- 1x Schlauchhalter
- + **zusätzliches Zubehör**
(siehe unten)



L

Dust class

Aktion statt 1'046.-

CHF 849.-

exkl. MwSt. + vRG (5.56)

AKTION

VCE 33 M AC-Set

Bestell-Nr. 471.194

- 1x VCE 33 M AC
- 1x Antistatik-Saugschlauch
Ø 32 mm x 4 m
- 1x L-BOXX® Halterung
- 1x Flachfilter PES L/M/H
- 1x Vlies-Filtersack Klasse L/M
- 1x PP Entsorgungssack
- 1x Adapter Ø 25-32 mm,
antistatisch
- 1x Schlauchhalter
- + **zusätzliches Zubehör**
(siehe unten)



M

Dust class

Aktion statt 1'301.-

CHF 989.-

exkl. MwSt. + vRG (5.56)

AKTION

VCE 44 M AC-Set

Bestell-Nr. 471.216

- 1x VCE 44 M AC
- 1x Antistatik-Saugschlauch
Ø 32 mm x 4 m
- 1x L-BOXX® Halterung
- 1x Flachfilter PES L/M/H
- 1x Vlies-Filtersack Klasse L/M
- 1x PP Entsorgungssack
- 1x Adapter Ø 25-32 mm,
antistatisch
- 1x Schlauchhalter
- + **zusätzliches Zubehör**
(siehe unten)



M

Dust class

Aktion statt 1'371.-

CHF 1'029.-

exkl. MwSt. + vRG (5.56)

AKTION

Alle oben abgebildeten Saugerangebote beinhalten folgendes Zubehör

- 5x Vlies-Filtersäcke FS-F VCE L/M
- 1x Transportkoffer L-BOXX® TK-L 102
- 1x Umfangreiches Reinigungsset



Wir sagen DANKE !

Stockmaschine gross ST 604

Ø 150
Bestell-Nr. 50.188

- 1x ST 604 Stockmaschine gross
- 1x Absaughaube
- 1x Stockvorsatz
inkl. 4x Stockstationen
1x Bügelgriff
- 1x Koffer

Zusätzlich separat erhältlich:

- 4x Stockstationen 51.630 612.-

Bestseller
CHF 1'725.-

exkl. MwSt. + vRG (2.31)

Holzbürstmaschine HBM 1002

Bestell-Nr. 50.197

- 1x L 1002 Holzbürstmaschine
- 1x Nylon-Topfbürste 130 mm K46 06.114
- 1x Nylon-Topfbürste 130 mm K60 06.115
- 1x Nylon-Topfbürste 130 mm K80 06.116
- 1x seitlicher Handgriff M8
- 1x Gabelschlüssel 14 mm
- 1 x Koffer

Zusätzlich separat erhältlich:

- Nylon-Topfbürste
130 mm K120 06.117 34.-

Bestseller
CHF 595.-

exkl. MwSt. + vRG (0.56)

4.0 V Schraubendreher SD 5-300 4.0

Bestell-Nr. 530.728

- 1x SD 5-300 4.0
- 1x USB-C Ladekabel
- 1x Doppelbit Schlitz/Kreuzschlitz
- 1x kleiner Transportbeutel

HIT!

CHF 49.-

exkl. MwSt. + vRG (0.56)

Teppichstripper SM 21-6

Bestell-Nr. 50.542

- 1x SM 21-6 Teppichstripper
- 1x Messer 210/60x1.5 mm
- 1x Werkzeugsatz
- 1x Gehörschutz
- 1x Schutzhandschuhe
- 1x Messerschutz

Zusätzlich separat erhältlich:

- Fahrgestell 51.615 225.-
- Ersatzmesser 210 x 60 x 1.5 mm
013.346 35.-

Bestseller
CHF 1'675.-

exkl. MwSt. + vRG (2.31)

Rührmaschine R 2602

Bestell-Nr. 50.196

- 1x R 2602 Rührmaschine
- 1x Adapter innen M20 / M14
- 1x Rührstab 600 mm
mit Schraubenset
- 1x Rührpropeller INOX 150 mm
- 1x seitlicher Handgriff M14
- 1x Gabelschlüssel 22 mm
- Zusätzlich separat erhältlich:
Rührpropeller INOX 150 mm 51.213 43.-

Bestseller
CHF 960.-

exkl. MwSt. + vRG (2.31)

FLEX

 Niederberger + Co. AG
 Generalvertretung FLEX Schweiz
 Amstutzweg 2
 6010 Kriens

 Telefon +41 41 318 60 70
 info@niederberger-kriens.ch
 www.niederberger-kriens.ch

Ihr FLEX Fachhändler: